

Form follows function

# Fräsen

ohne Limit mit Touchscreen-Steuerung

Milling / Fraiser

# VISION

more than a machine



Universal-Schwenkfräsmaschine Typ UFM 210 VISION  
Universal swivel-milling machine type UFM 210 VISION  
Fraiseuse orientable universelle Modèle UFM 210 VISION



**Rom wurde nicht an einem Tag gebaut.** Auf der Basis bereits lange bewährter Qualität haben wir unserer Universal - Schwenkfräsmaschine VISION den letzten Schliff gegeben.

**Rome was not build in one day.** Based on long proven quality, we put the finishing touches to on our universal swivel moulding machine VISION.

**Rome n'a pas été construite en un jour.** Sur la base de cette réflexion ramenée aux propriétés de notre toupie pivotante VISION, multifonctionnelle, nous avons rajouté une nouvelle touche en matière de qualité.

**Facelifting schafft Emotionen.** Und wir haben unserer VISION ein attraktives und ergonomisches Design gegeben. Eine Formensprache, die nüchterne Professionalität signalisiert und Emotionen schafft.

**Face-lifting creates emotions.** And we gave our VISION an attractive and ergonomic design. A style that indicates professionalism and emotions.

**Le lifting de son aspect crée des émotions.** Nous avons donné à notre Vision un design attractif et ergonomique. Des formes fluides signalant une sobriété professionnelle et un rendu émotionnel.

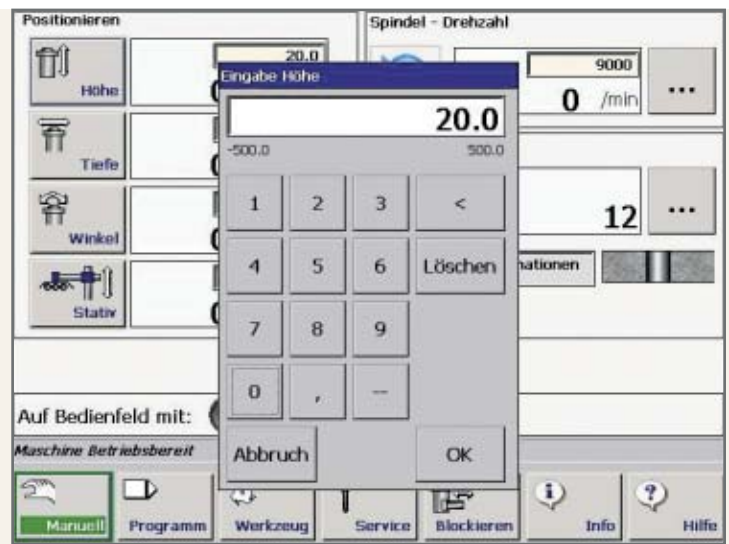
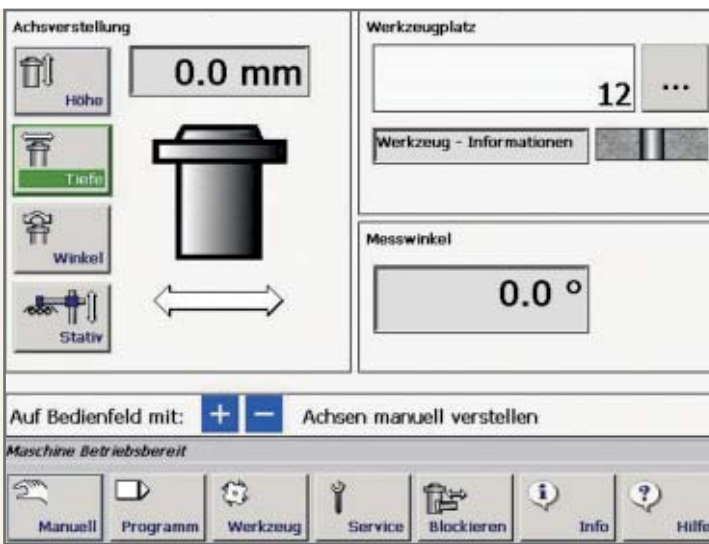

**Achsen** können auch weiterhin manuell verfahren werden.  
 It will still be possible to manually move **schaffts**.  
 Les axes pourront toujours être déplacés manuellement.

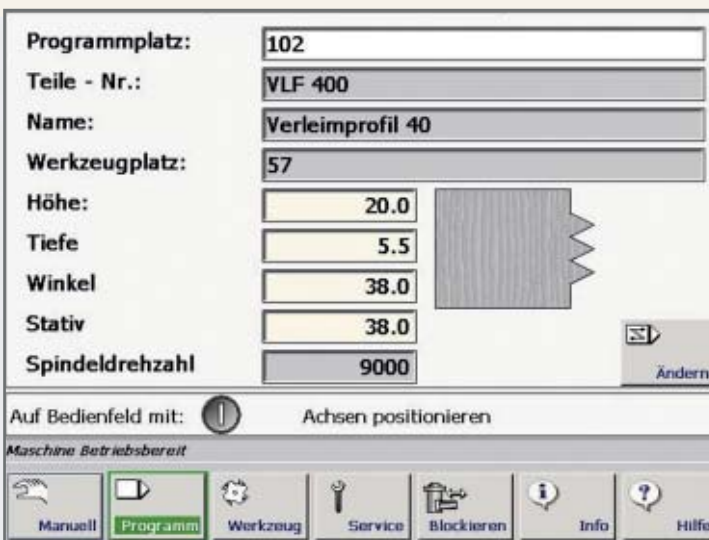

**Intelligenz ist programmierbar: Die Touchscreen-Steuerung.**  
 Die standardmäßige Ausstattung mit der Touchscreen-Steuerung und einem 10,4" Bildschirm gewährleistet optimale Übersichtlichkeit und maximalen Bedienkomfort. Durch sanftes Berühren der Sensortasten des klar ablesbaren Graphikscreens können sämtliche Funktionen leicht und einfach eingestellt werden. Und das mit 1000 Programm- und 1000 Werkzeugplätzen.

**L'intelligence est programmable: La commande à écran tactile.**  
 De série, l'équipement comprend un écran tactile de 10,4" qui assure une clarté optimale ainsi qu'un confort de manipulation maximal. Par contacts légers et manipulations sensibles, toutes les fonctions peuvent être simplement commandées sur l'écran graphique. Le tout avec une capacité de sauvegarde de 1000 programmes et autant pour les outils.

**Intelligence can be programmed - via touch screen control.**  
 The standard equipment with touch screen control and a 10.4" screen ensures optimum clarity and maximum ease of use. All features can be easily adjusted through lightly touching of the sensor buttons of the clearly legible graphic screen. This also applies to 1000 programs and 1000 tool positions.

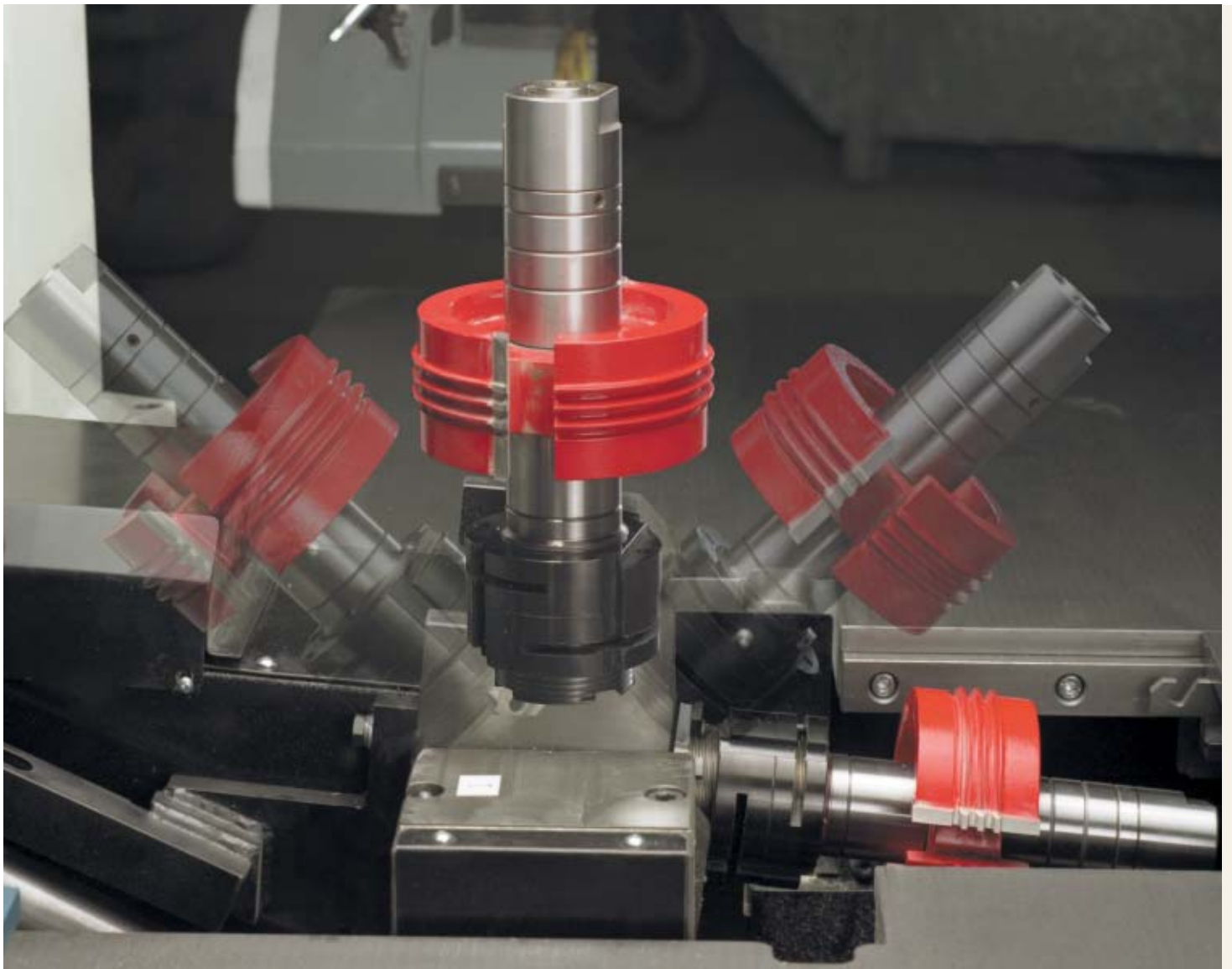

4

**Eine Klasse für sich: Der Schwenkbereich.** Durch den genialen Schwenkbereich von 141° ( von -45,5° bis + 95,5°) ist auch bei der vorteilhaften liegenden Fertigung perfektes Handling sichergestellt.

**A class for itself: The swivel range.** The excellent swivel range of 141° (from -45.5°C to + 95.5°C) also ensures perfect handling on advantageously located production.

**Un atout particulier: Le spectre d'inclinaison.** De par ses géniales possibilités d'inclinaison de 141° (de - 45,5° à + 95,5°), le toupillage horizontal est également très simple tout en préservant la sécurité du maniement.

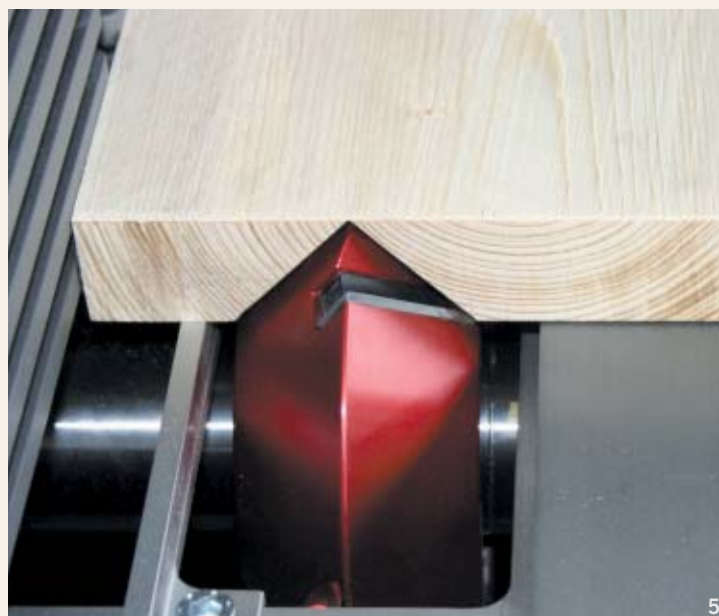
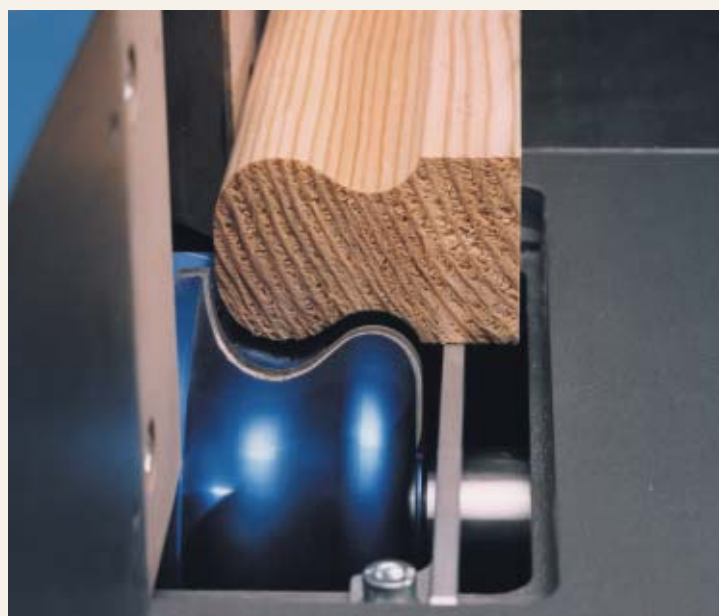

**Warum auf die Zukunft warten, wenn sie vor uns steht?**

Alles im Winkel, hier Anwendungen bei 90°. Selbstverständlich sind auch andere Winkel möglich - eben Fräsen ohne Limit.

**Why should we wait for the future if it is right in front of us?**

Everything at the right angle – here with applications of 90° angles. Other angles are of course possible as well - milling without limits.

**Pourquoi attendre le futur lorsque celui-ci est déjà devant nous?**

Avec un angle bien réglé, voici des applications à 90°. D'autres angles sont bien sûr possibles; à l'horizontal, justement sans limites.



**Tiefenverstellung** über die Spindel.

**Depth adjustment** via the spindle.

Le réglage en profondeur s'effectue par la broche.

6

**Excellente Performance: Die Achsenverstellung.** Alle Achsen werden in Höhe, Tiefe und Winkel über die Frässpindel verstellt. Eine Korrektur des Schwenkwinkels erübrigt sich. Ergebnis sind größere Genauigkeit und Sicherheit bei allen Arbeitsprozessen.

**Excellent performance: The axes adjustment.** Height, depth, and degree of the axes are adjusted via the milling spindle. Correcting the swivel angle is not necessary. This results in increased accuracy and security during all operating processes.

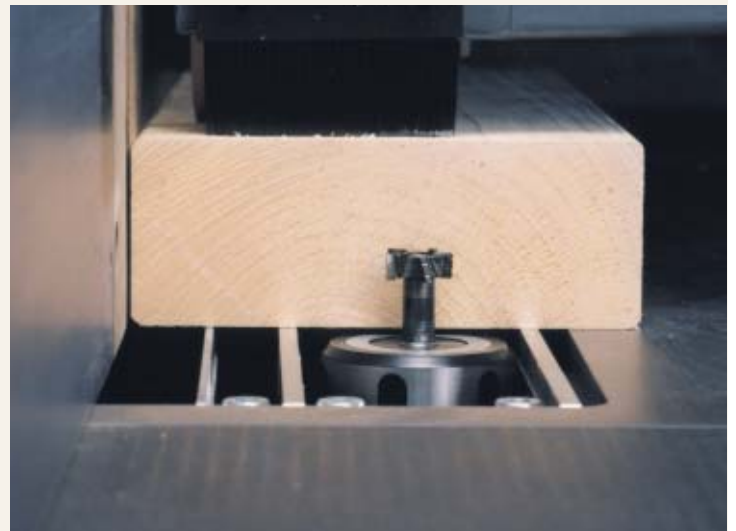
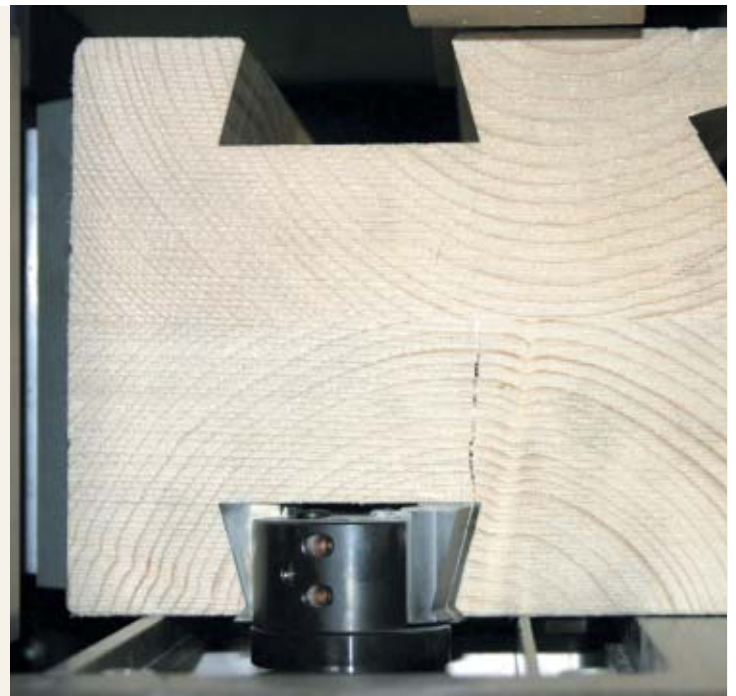

**Höhenverstellung** ohne Korrektur des Schwenkwinkels.  
**Height adjustment** without correcting the swivel angle.  
 Réglage en hauteur sans correction de l'angle de pivotement.

**Die perfekte Spindel.** Anwendungen für die Tiefenverstellung.  
**The perfect spindle.** Applications for depth adjustment.  
**La broche parfaite.** Applications avec réglage en profondeur.

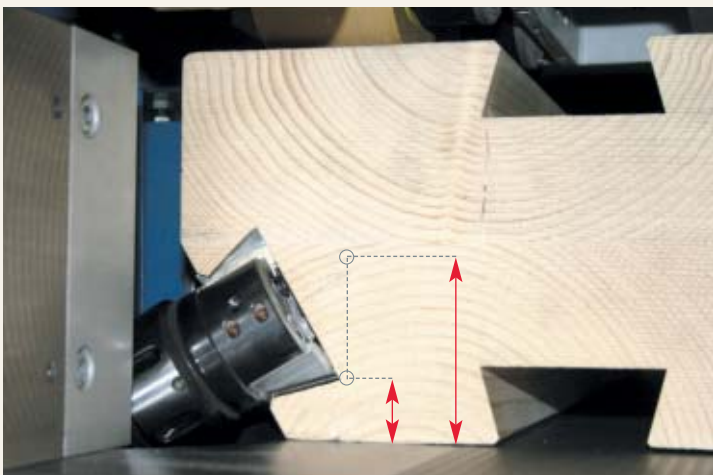

**Excellente performance : le réglage des axes.** Tous les axes se règlent en hauteur, profondeur et inclinaison par la broche. Une correction de l'angle d'inclinaison devient inutile. Il en résulte une plus grande précision ainsi qu'une sécurité accrue lors des étapes de travail.

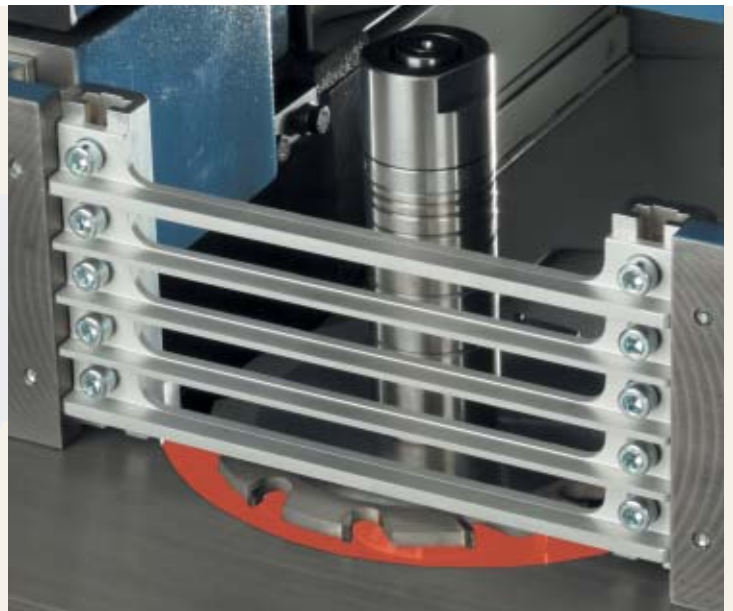

**Klasse statt Masse: Der mitfahrende Tischschieber** wird zum Werkzeug eingestellt, angekoppelt und verfährt automatisch mit der Tiefenverstellung der Frässpindel. Fazit: der Spalt zwischen Tischeinsatz und Werkzeug bleibt konstant.  
**Quality vs. Quantity:** The on-board table slide is tuned and coupled to the tool and traverses automatically with the depth

adjustment of the milling spindle. Conclusion: The opening between table insert and tool will remain unchanged.  
**La classe au lieu de la masse:** Le tablier coulissant est réglé en fonction de l'outil, engrené à la broche, il se déplace automatiquement en fonction du réglage en profondeur de l'arbre. Résultat: l'espace entre le tablier et l'outil reste constant.

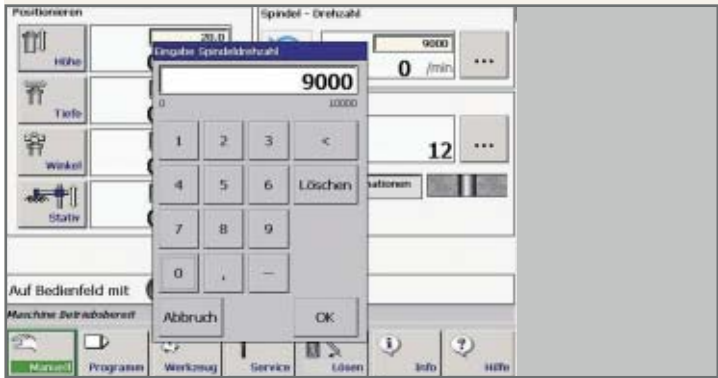

**Variabler Drehzahlbereich.** Die stufenlose Drehzahlregelung von 1500 - 10000 UpM wird einfach auf Tastendruck ausgewählt, (variabel über Tastatur oder eine der hinterlegten Stufen). Der leistungsstarke 7,5 kW Motor über Direktantrieb sorgt für die nötige Power.

**Variable speed range.** The continuously variable speed range control of 1,500 – 10,000 UpM can be easily selected by simply pushing a button (either via the keyboard or one of the stored ones). The powerful 7.5 kW motor through a gearless drive provides the necessary power.

8

**Vitesse de rotation variable.** Le choix de la vitesse de rotation entre 1500 et 10000 t/m s'effectue simplement sur le clavier (on peut choisir une vitesse à volonté ou parmi les dernières vitesses sélectionnées). Le moteur de 7,5 kW à entraînement direct, répond à la puissance requise.



**Noch mehr Steine im Brett: Ein Aufbewahrungsfach** für Tischeinsätze und Zubehör ist an der Maschine integriert.

**Even more Brownie points:** A storage for table inserts and accessory is integrated in the machine.

**Encore un avantage:** un compartiment intégré à la machine pour ranger les éléments de table et accessoires.



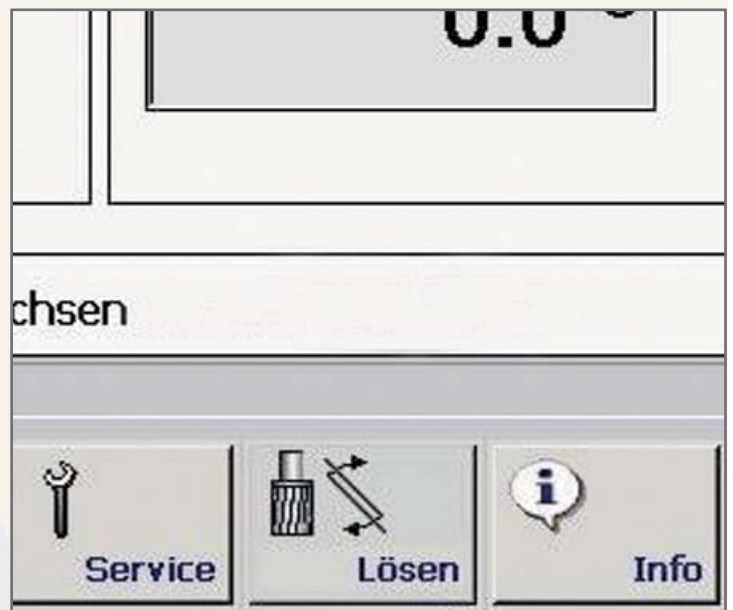
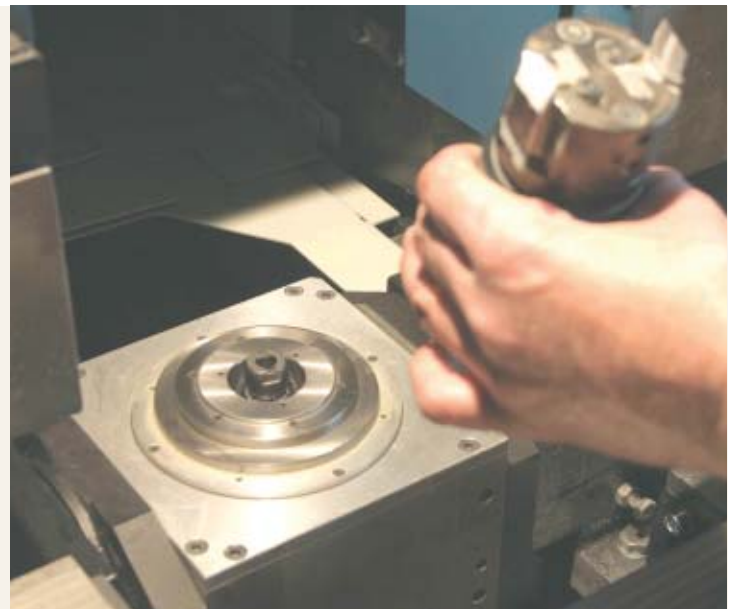
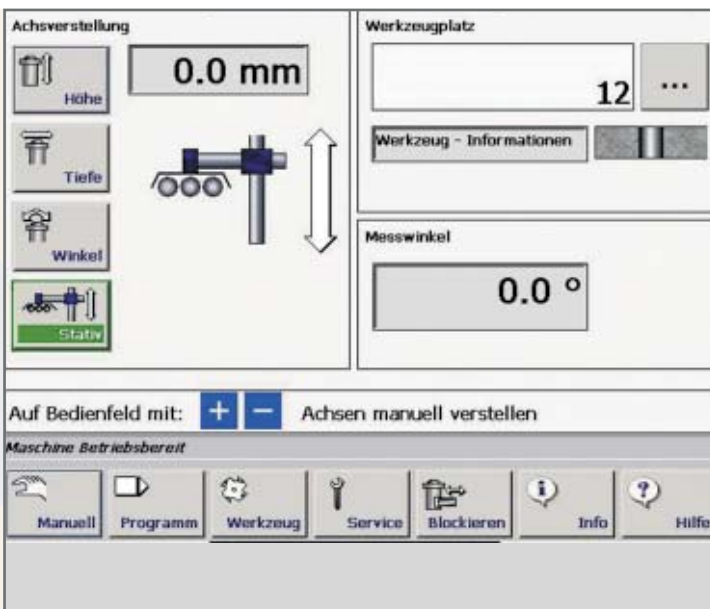

**Komfortabler Upgrade: VISION - Stativ.** Als vierte Achse fungiert die Höhenverstellung des Vorschubs. Vor der Positionierung wird sie automatisch gelöst und anschließend geklemmt.

**Easy upgrade: VISION - Support.** The height adjustment works as the fourth axis of the feeder. It will be loosened automatically prior to the positioning and then locked again.

**Amélioration pratique : l'entraîneur automatique.** Le réglage en hauteur de l'entraîneur fait office de 4ème axe. Avant son positionnement, celui-ci est libéré, puis rebloqué après son déplacement.

**Voll am Drücker: Toolfix mit Schnittstelle HSK-F63.** Pneumatischer Fräsdornwechsel einfach auf Knopfdruck.  
**Being in control: Toolfix with interface HSK-F63.** Pneumatic milling arbor replacement at the push of a button.

**Les outils bien en main:** Toolfix avec attachement HSK-F63. Déverrouillage pneumatique du mandrin de fraisage par simple commande sur un bouton.



**Maschine voller Möglichkeiten:** In der Version »B« mit abnehmbarem Anschlag für Bogenfräsarbeiten geeignet.

**Machine full of possibilities:** Version "B" with detachable dead-stop is suitable for bow mould works.

**Une machine pleine de possibilités:** Dans la version « B », avec butée démontable permettant le fraisage de pièce courbe.

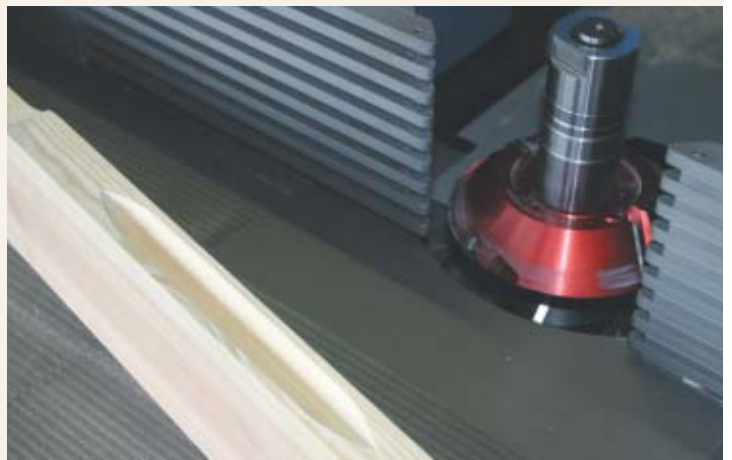

**Perfekt eingesetzte Option:** Die Einsetzfräsvorrichtung **Quickmatic** für automatisches Einsetzfräsen.

**Perfectly entailed option:** The application milling device **Quickmatic** for automatic application milling.

**Équipement complémentaire parfait :** l'agrégat de plongée automatique **Quickmatic** pour le travail arrêté.



10

**Präzision schafft Qualität.** Fräsdorne mit Schnittstelle HSK-F63 und HSK-F80.

**Precision leads to quality.** Milling arbors with interface HSK-F63 and HSK-F80.

**La précision crée la qualité.** Mandrins de fraisage avec attachement HSK-F63 et HSK-F80.



**Manche mögens besser.** Fräsdornwechsel HSK-F80.

**Some like it better.** Milling arbor replacement HSK-F80.

**Certains le préfèrent mieux.** Changement de mandrin de fraisage HSK-F80.



**Kontaktfreudig.** Varioantrieb für Vorschubapparat, im Bedienpult integriert.

**Outgoing.** Vario drive for feeder device; integrated into the control panel.

**Réglage agréable.** Entraînement Vario, vitesse variable de l'entraîneur depuis le pupitre.

**Mit allem Drum und Dran.** Eingebautes Spannzangenfutter und Spezialtischeinsatz mit Sicherheitslinealen.

**With all the trimmings.** Integrated collet chuck and special table insert with safety rulers.

**Avec tout ce qui s'y rattache.** Mandrin à pince de serrage intégré et éléments de guidage spécifiques avec barrettes de sécurité.

## Universal-Schwenkfräsmaschine Typ UFM210 VISION Universal swivel-milling machine type UFM210 VISION Toupie inclinable universelle Modèle UFM210 VISION

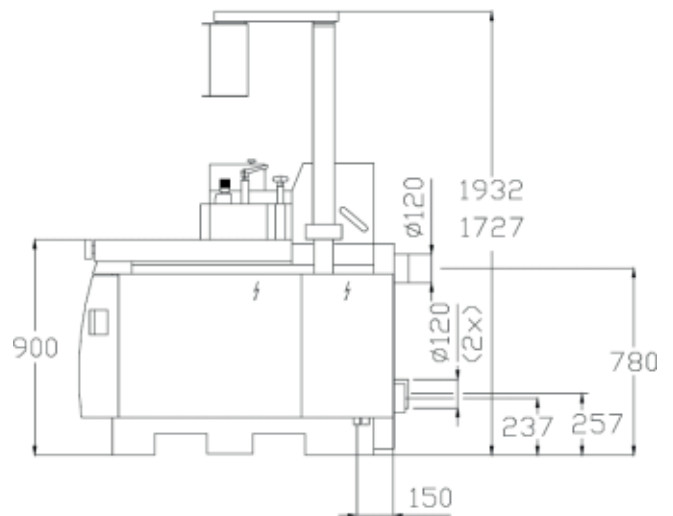
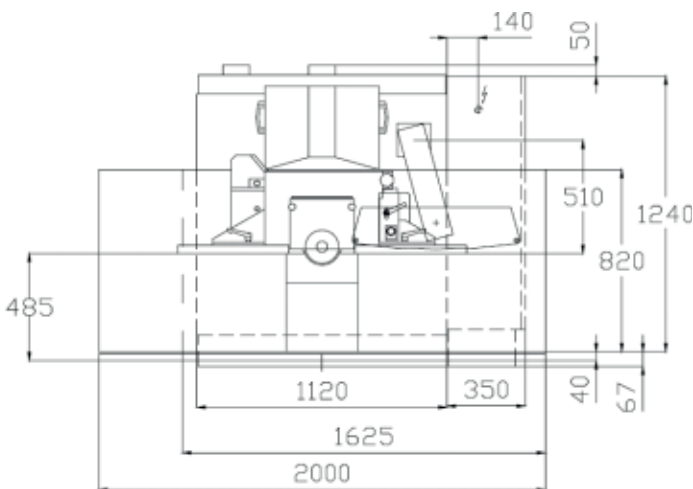

### Technische Daten / Technical data / Données techniques:

Tischgröße / Table size / Dimensions de la table

Tischhöhe / Table height / Hauteur de la table

Motorstärke / Motor power / Puissance du moteur

Drehzahlen / Speeds / Vitesses de rotation

Fräsdornaufnahme / Loose moulding spindle chuck /

Attachement du mandrin

Höhenverstellung / Height adjustment / Déplacement vertical

Schwenkbereich / Swivel range / Plage d'inclinaison

Absaugstutzen / Extraction chute / Goulotte d'aspiration

1.625 x 820 mm

890 mm

7,5 kW

1.500 bis / to / à 10.000 U/min

MK 5 oder / or / ou HSK

190 mm

-45,5° bis / to / à +95,5°

3 x Ø 120 mm

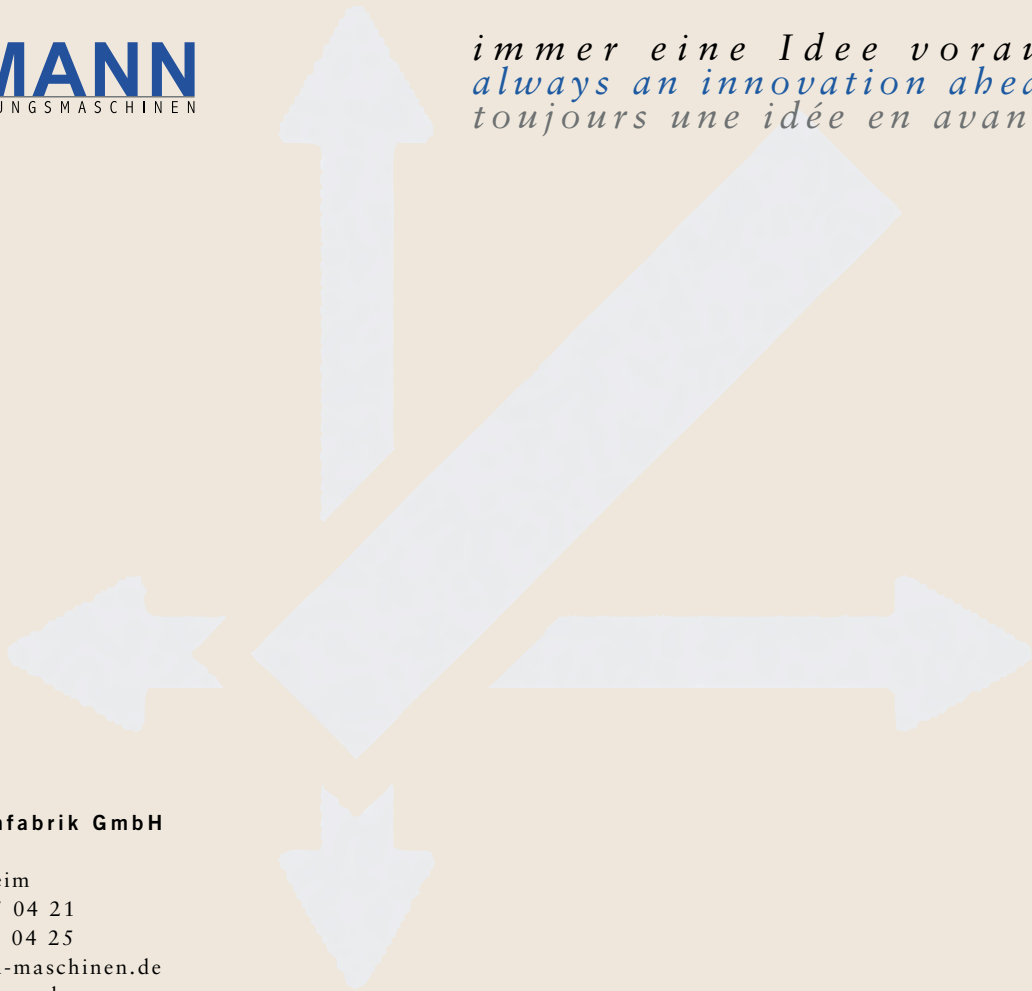

**Hofmann Maschinenfabrik GmbH**  
Hofmannstraße 23  
D-91438 Bad Windsheim  
Tel. +49 (0)98 41 / 65 04 21  
Fax +49 (0)98 41 / 65 04 25  
E-mail: [info@hofmann-maschinen.de](mailto:info@hofmann-maschinen.de)  
[www.hofmann-maschinen.de](http://www.hofmann-maschinen.de)

